

CARACTÉRISTIQUES

- La présente étude traite des modèles Peugeot 306, depuis leur lancement (y compris le restyling en 03/97).

Caractéristiques dimensionnelles et pondérales

CARROSSERIES (jusqu'à 02/97)

3 portes

	Type Mines	P.A.
- Peugeot 306 1,1 l	7CHDZ2	5
- Peugeot 306 1,4 l	7CKDX2	6
- Peugeot 306 1,6 l	7CNFZ2	7
- Peugeot 306 1,8 l	7CLFZ2	9
- Peugeot 306 1,8 l (boîte fiscale)	7CLFZ8	7
- Peugeot 306 1,8 l (BVA)	7CLFZ4	8
- Peugeot 306 2,0 l	7CRFX2	10
- Peugeot 306 2,0 l (BVA)	7CRFX4	10
- Peugeot 306 2,0 l 16 S	7CRFY/RFT2	11
- Peugeot 306 Diesel	7CD9B2	6
- Peugeot 306 turbo Diesel	7CD8A2	6

4 portes

- Peugeot 306 1,4 l	7BKDX2	6
- Peugeot 306 1,6 l	7BNFZ2	7
- Peugeot 306 2,0 l	7BRFX2	9
- Peugeot 306 2,0 l (BVA)	7BRFX4	10
- Peugeot 306 Diesel	7BD9B2	6
- Peugeot 306 turbo Diesel	7BD8A2	6

5 portes

- Peugeot 306 1,1 l	7AHDZ2	5
- Peugeot 306 1,4 l	7AKDX2	6
- Peugeot 306 1,6 l	7ANFZ2	7
- Peugeot 306 1,8 l	7ALFZ2	9
- Peugeot 306 1,8 l (boîte fiscale)	7ALFZ8	7
- Peugeot 306 1,8 l (BVA)	7ALFZ4	8
- Peugeot 306 2,0 l	7ARFX2	10
- Peugeot 306 2,0 l (BVA)	7ARFX4	10
- Peugeot 306 2,0 l 16 S	7ARFY/RFT2	11
- Peugeot 306 Diesel	7AD9B2	6
- Peugeot 306 turbo Diesel	7A D8A2	6

Cabriolet

- Peugeot 306 1,8 l (BVA)	7D LFX4	8
- Peugeot 306 1,8 l	7D LFX8	7
- Peugeot 306 2,0 l	7D RFX2	10

* Puissance administrative

CARROSSERIES (à partir de 03/97)

3 portes

	Type Mines	P.A.
- Peugeot 306 1,4 l	7CKFXE	6
- Peugeot 306 1,6 l	7CNFZE	7
- Peugeot 306 1,8 l 16 S	7CLFYE	9
- Peugeot 306 2,0 l 16 S	7CRFVE	10
- Peugeot 306 S16	7CRFSE/W	11
- Peugeot 306 Diesel	7CDJYE	6
- Peugeot 306 turbo Diesel	7CDHYE	6

4 portes

- Peugeot 306 1,4 l	7BKFXE	6
- Peugeot 306 1,6 l	7BNFZE	7
- Peugeot 306 1,8 l (BVA)	7BLFZP	8
- Peugeot 306 1,8 l 16 S	7BLFYT	7
- Peugeot 306 Diesel	7BDJYE	6
- Peugeot 306 turbo Diesel	7BDHYE	6

5 portes

- Peugeot 306 1,4 l	7AKFXE	6
- Peugeot 306 1,6 l	7ANFZE	7
- Peugeot 306 1,8 l (BVA)	7ALFZP	8
- Peugeot 306 1,8 l 16 S (BV)	7ALFYT	7
- Peugeot 306 1,8 l 16 S	7ALFYW	9
- Peugeot 306 Diesel	7ADJYE	6
- Peugeot 306 turbo Diesel	7ADHYE	6

Break

- Peugeot 306 1,4 l	7EFXWE	6
- Peugeot 306 1,6 l	7ENFZE	7
- Peugeot 306 1,8 l (BVA)	7ELFZP	8
- Peugeot 306 1,8 l 16 S	7ELFYT	7
- Peugeot 306 Diesel	7EDJYE	6
- Peugeot 306 turbo Diesel	7EDHYE	6

Cabriolet

- Peugeot 306 1,6 l	7DNFZE	7
- Peugeot 306 1,8 l 16 S	7DLFYT	7
- Peugeot 306 1,8 l (BVA)	7DLFZP	8
- Peugeot 306 2,0 l 16 S	7DRFVE	8

POIDS ET CHARGES (kg) (à titre indicatif)

3 et 5 portes

	1,1 l	1,4 l	1,6 l
- Masse en ordre de marche (avec les pleins)	980	1 020	1 060
- Répartition :			
• sur l'avant	585	620	640
• sur l'arrière	395	400	420
- Masse totale maxi autorisée en charge	1 490	1 530	1 570
- Charge maxi admissible :			
• sur l'avant	850	820	820
• sur l'arrière	820	820	820

	1,8 l	1,8 l BVA	2,0 l	2,0 l BVA
- Masse en ordre de marche (avec les pleins)	1 080	1 100	1 140	1 160
- Répartition :				
• sur l'avant	650	670	730	730
• sur l'arrière	430	430	430	430
- Masse totale maxi autorisée en charge	1 590	1 610	1 650	1 670
- Charge maxi admissible :				
• sur l'avant	900	900	920	920
• sur l'arrière	860	860	860	860

	2,0 l 16 S	Diesel	Turbo Diesel
- Masse en ordre de marche (avec les pleins)	1 160	1 080	1 120
- Répartition :			
• sur l'avant	730	650	690
• sur l'arrière	430	430	430
- Masse totale maxi autorisée en charge	1 670	1 590	1 630
- Charge maxi admissible :			
• sur l'avant	920	900	900
• sur l'arrière	860	860	860

4 portes

- Masse en ordre de marche (avec les pleins)
- Répartition :
 - sur l'avant
 - sur l'arrière
- Masse totale maxi autorisée en charge
- Charge maxi admissible :
 - sur l'avant
 - sur l'arrière

	1,4 l	1,6 l	2,0 l	2,1 l BVA
Masse en ordre de marche (avec les pleins)	1 040	1 080	1 150	1 170
Répartition :				
• sur l'avant	620	650	700	720
• sur l'arrière	420	430	450	450
Masse totale maxi autorisée en charge	1 565	1 605	1 675	1 695
Charge maxi admissible :				
• sur l'avant	850	850	920	920
• sur l'arrière	820	820	860	860

- Masse en ordre de marche (avec les pleins)
- Répartition :
 - sur l'avant
 - sur l'arrière
- Masse totale maxi autorisée en charge
- Charge maxi admissible :
 - sur l'avant
 - sur l'arrière

	Diesel	Turbo D
Masse en ordre de marche (avec les pleins)	1 100	1 140
Répartition :		
• sur l'avant	660	700
• sur l'arrière	440	440
Masse totale maxi autorisée en charge	1 625	1 665
Charge maxi admissible :		
• sur l'avant	920	920
• sur l'arrière	860	860

Cabriolet

- Masse en ordre de marche avec les pleins
- Répartition :
 - sur l'avant
 - sur l'arrière
- Masse totale maxi autorisée en charge
- Charge maxi admissible :
 - sur l'avant
 - sur l'arrière

	1,8 l BVA	1,8 l	2,0 l
Masse en ordre de marche avec les pleins	1 240	1 220	1 260
Répartition :			
• sur l'avant	740	720	760
• sur l'arrière	500	500	500
Masse totale maxi autorisée en charge	1 590	1 570	1 610
Charge maxi admissible :			
• sur l'avant	900	900	900
• sur l'arrière	820	820	820

Break

- Masse en ordre de marche (avec les pleins)
- Répartition :
 - sur l'avant
 - sur l'arrière
- Masse totale maxi autorisée en charge
- Charge maxi admissible :
 - sur l'avant
 - sur l'arrière

	1,4 l	1,6 l	1,8 l BVA	1,8
Masse en ordre de marche (avec les pleins)	1 065	1 120	1 185	1 200
Répartition :				
• sur l'avant	600	645	715	720
• sur l'arrière	465	475	470	480
Masse totale maxi autorisée en charge	1 550	1 605	1 645	1 645
Charge maxi admissible :				
• sur l'avant	850	850	950	950
• sur l'arrière	860	860	860	860

- Masse en ordre de marche (avec les pleins)
- Répartition :
 - sur l'avant
 - sur l'arrière
- Masse totale maxi autorisée en charge
- Charge maxi admissible :
 - sur l'avant
 - sur l'arrière

	Diesel	Turbo D
Masse en ordre de marche (avec les pleins)	1 140	1 200
Répartition :		
• sur l'avant	680	730
• sur l'arrière	460	470
Masse totale maxi autorisée en charge	1 625	1 655
Charge maxi admissible :		
• sur l'avant	950	950
• sur l'arrière	860	860

DIMENSIONS (m)

3 et 5 portes

- Longueur hors tout
- Largeur hors tout
- Hauteur en ordre de marche (avec les pleins)
- Empattement
- Porte à faux :
 - avant
 - arrière
- Voie avant
- Voie arrière

	1,1 l	1,4 l	1,6 l	1,8 l
Longueur hors tout	3,995	3,995	3,995	3,995
Largeur hors tout	1,683	1,689	1,689	1,692
Hauteur en ordre de marche (avec les pleins)	1,380	1,380	1,380	1,380
Empattement	2,580	2,580	2,580	2,580
Porte à faux :				
• avant	0,780	0,780	0,780	0,780
• arrière	0,635	0,635	0,635	0,635
Voie avant	1,462	1,462	1,462	1,454
Voie arrière	1,435	1,435	1,435	1,429

- Longueur hors tout
- Largeur hors tout
- Hauteur en ordre de marche (avec les pleins)
- Empattement
- Porte à faux :
 - avant
 - arrière
- Voie avant
- Voie arrière

	2,0 l	2,0 l 16 S	Diesel	Turbo Diesel
Longueur hors tout	3,995	3,995	3,995	3,995
Largeur hors tout	1,692	1,692	1,683	1,689
Hauteur en ordre de marche (avec les pleins)	1,367	1,365	1,380	1,380
Empattement	2,580	2,580	2,580	2,580
Porte à faux :				
• avant	0,780	0,780	0,780	0,780
• arrière	0,635	0,635	0,635	0,635
Voie avant	1,464	1,464	1,462	1,454
Voie arrière	1,439	1,439	1,435	1,429

4 portes

- Longueur hors tout
- Largeur hors tout
- Hauteur en ordre de marche (avec les pleins)
- Empattement
- Porte à faux :
 - avant
 - arrière
- Voie avant
- Voie arrière

	1,4 l	1,8 l	2,0 l
Longueur hors tout	4,232	4,232	4,232
Largeur hors tout	1,689	1,689	1,689
Hauteur en ordre de marche (avec les pleins)	1,379	1,383	1,383
Empattement	2,580	2,580	2,580
Porte à faux :			
• avant	0,780	0,780	0,780
• arrière	0,872	0,872	0,872
Voie avant	1,462	1,454	1,464
Voie arrière	1,435	1,429	1,439

- Longueur hors tout
- Largeur hors tout
- Hauteur en ordre de marche (avec les pleins)
- Empattement
- Porte à faux :
 - avant
 - arrière
- Voie avant
- Voie arrière

	Diesel	Turbo D
Longueur hors tout	4,232	4,232
Largeur hors tout	1,689	1,689
Hauteur en ordre de marche (avec les pleins)	1,384	1,383
Empattement	2,580	2,580
Porte à faux :		
• avant	0,780	0,780
• arrière	0,872	0,872
Voie avant	1,462	1,454
Voie arrière	1,435	1,429

Cabriolet

- Longueur hors tout
- Largeur hors tout
- Hauteur en ordre de marche (avec les pleins)
- Empattement
- Porte à faux :
 - avant
 - arrière
- Voie avant
- Voie arrière

	1,8 l	2,0 l
Longueur hors tout	4,144	4,144
Largeur hors tout	1,689	1,689
Hauteur en ordre de marche (avec les pleins)	1,356	1,356
Empattement	2,540	2,540
Porte à faux :		
• avant	0,780	0,780
• arrière	0,824	0,824
Voie avant	1,454	1,464
Voie arrière	1,429	1,439

Break

	1,4 l	1,6 l	1,8 l
- Longueur hors tout	4,344	4,344	4,344
- Largeur hors tout	1,680	1,680	1,680
- Hauteur en ordre de marche (avec les pleins)	1,407	1,365	1,449
- Empattement	2,580	2,580	2,580
- Porte à faux :			
• avant	0,815	0,815	0,815
• arrière	0,949	0,949	0,949
- Voie avant	1,462	1,462	1,454
- Voie arrière	1,431	1,431	1,423

	Diesel	Turbo D
- Longueur hors tout	4,344	4,344
- Largeur hors tout	1,680	1,680
- Hauteur en ordre de marche (avec les pleins)	1,407	1,443
- Empattement	2,580	2,580
- Porte à faux :		
• avant	0,815	0,815
• arrière	0,949	0,949
- Voie avant	1,462	1,454
- Voie arrière	1,431	1,423

Caractéristiques pratiques

CAPACITÉS (l)

- Réservoir à carburant :	
• tous types sauf cabriolet	60
• cabriolet	56
- Huile moteur :	
• moteurs 1,1 l, 1,4 l, 1,6 l	3,5
• moteur 1,8 l	4,9
• moteur 2,0 l	5
• moteur Diesel	5
- Circuit de refroidissement :	
• moteurs 1,1 l, 1,4 l	6,5
• moteur 1,6 l	7
• moteur 1,8 l	7,5
• moteur 2,0 l	7
• moteur Diesel	9
- Boîte de vitesses :	
• BE 3/5	1,8
• MA	1,9
• BVA	2,4
• BE 3/6	2,15

ROUES ET PNEUMATIQUES

3 et 5 portes

	1,1 l	1,4 l	1,6 l	1,8 l
- Type	5 B 13		5,5 B 13	5,5 J 14
- Matériau	acier		acier	
- Pneumatiques	165/70 R 13 T		175/70 R 13 T	175/65 R 14 T
- Pression (bar) :				
• avant	2,2	2,0	2,2	2,0
• arrière	2,3	2,0	2,3	2,1
- Circonférence de roulement (m)	1,725		1,760	
- Fixations (nombre/type)	4 vis		4 vis	

4 portes

	2,0 l	2,0 l 16 S	Diesel	Turbo Diesel
- Type	6 J 15		5,5 B 13	5,5 J 14
- Matériau	acier	alliage	acier	alliage
- Ecuanteur (déport) (mm)	18	19	20	24
- Pneumatiques	185/55 R 15 V	195/55 R 15 V	175/70 R 13 T	175/65 4 14 H
- Pression (bar) :				
• avant	2,2	2,3	2,3	2,3
• arrière	2,2	2,3	2,4	2,4
- Circonférence de roulement (m)	1,790	1,815	1,760	1,760
- Fixations (nombre/type)	4 vis		4 vis	

4 portes

	1,4 l	1,6 l	1,8 l
- Type	5 B 13	5,5 B 13	5,5 J 14
- Matériau	acier	acier	alliage
- Ecuanteur (mm)	20	20	24
- Pneumatiques	165/70 R 13 T	165/70 R 13 T	185/60 R 14 H
- Pression (bar) :			
• avant	2,2	2,2	2,4
• arrière	2,2	2,2	2,4
- Circonférence de roulement (m)	1,725	1,760	1,760

	Diesel	Turbo D
- Type	5,5 B 13	5,5 J 14
- Matériau	acier	alliage
- Ecuanteur (mm)	20	24
- Pneumatiques	165/70 R 13 T	185/60 R 14 H
- Pression (bar) :		
• avant	2,2	2,3
• arrière	2,2	2,3
- Circonférence de roulement (m)	1,760	1,760

Cabriolet

	1,8 l	2,0 l
- Type	5,5 J 14 FH	6 J 15 CH
- Matériau	acier	alliage
- Ecuanteur (mm)	24	19
- Pneumatiques	185/60 R 14 H	185/55 R 15 V
- Pression (bar) :		
• avant	2,2	2,3
• arrière	2,2	2,3
- Circonférence de roulement (m)	1,760	1,790

Break

	1,4/1,6 l	1,8 l	Diesel	Turbo Diesel
- Type	5,5 B 13	5,5 J 14	5,5 B 13	5,5 J 14
- Matériau	acier	acier	acier	acier
- Ecuanteur (mm)	20	24	20	24
- Pneumatiques	175/70 R 13 T	185/65 R 14 H	175/70 R 13 T	185/65 R 14 T
- Pression (bar) :				
• avant	2,2	2,4	2,2	2,4
• arrière	2,2	2,4	2,2	2,4
- Circonférence de roulement (m)	1,760	1,820	1,760	1,820

PERFORMANCES

CONSOMMATIONS (l)

	1,1 l	1,4 l	1,6 l	1,8 l (7 CV)	1,8 (9 CV)
- Vitesse maxi (km/h) ...	155	165	180	185	185
- Accélérations (sec.) :					
• 0 à 400 m					
départ arrêté	20,5	19,4	18,5	18,2	18,1
• 0 à 1000 m					
départ arrêté	38,6	36,2	34,3	33,9	33,8
• 0 à 100 km/h	18,4	14,9	12,9	12,3	12,2

	1,1 l	1,4 l	1,6 l	1,8 l (7 CV)	1,8 (9 CV)
- Conventionnelles (selon normes CEE) :					
• 0 à 90 km/h	5,2	5	5,4	5,4	5,9
• 0 à 120 km/h	6,9	6,8	7,1	7	7,6
• cycle urbain	7,9	8,3	9	9,8	10,4
• moyenne	6,7	6,7	7,2	7,4	8

	1,8 l BVA	2,0 l	2,0 l 16 S	Diesel	Turbo Diesel
- Vitesse maxi (km/h) ...	175	197	215	162	180
- Accélérations (sec.) :					
• 0 à 400 m					
départ arrêté	18,9	17,3	16,6	20,2	18,5
• 0 à 1000 m					
départ arrêté	35	32,3	30,5	37,7	34,2
• 0 à 100 km/h	13,6	10,4	9,2	16,9	12,4

	1,8 l BVA	2,0 l	2,0 l 16 S	Diesel	Turbo Diesel
- Conventionnelles (selon normes CEE) :					
• 0 à 90 km/h	6	6,3	6,2	4,6	4,4
• 0 à 120 km/h	7,6	7,6	7,8	6,3	6,2
• cycle urbain	10,9	10,6	11,9	7	7,5
• moyenne	8,2	8,2	8,6	6	6

GÉNÉRALITÉS

MÉCANIQUE

ÉQUIPEMENT ÉLECTRIQUE

CARROSSERIE

Identifications intérieures

IDENTIFICATION SITUÉE DANS LE COFFRE

Doublure de panneau arrière

1 : Plaque constructeur
2 : Plaque homologation (pour certains pays "export" seulement)

AUTOMOBILES PEUGEOT	
VF3 7AKDX2 30.000.001	
	1825 KG
	3125 KG
1	1110 KG
2	930 KG

IDENTIFICATION DANS LE COMPARTIEMENT MOTEUR

IDENTIFICATION COULEUR CAISSE

Frappe de l'identification véhicule (VIN)*

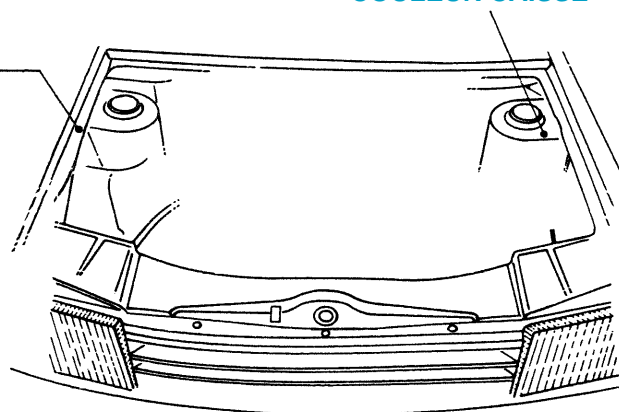

(VIN) n° d'identification du véhicule

CODIFICATION DE L'IDENTIFICATION

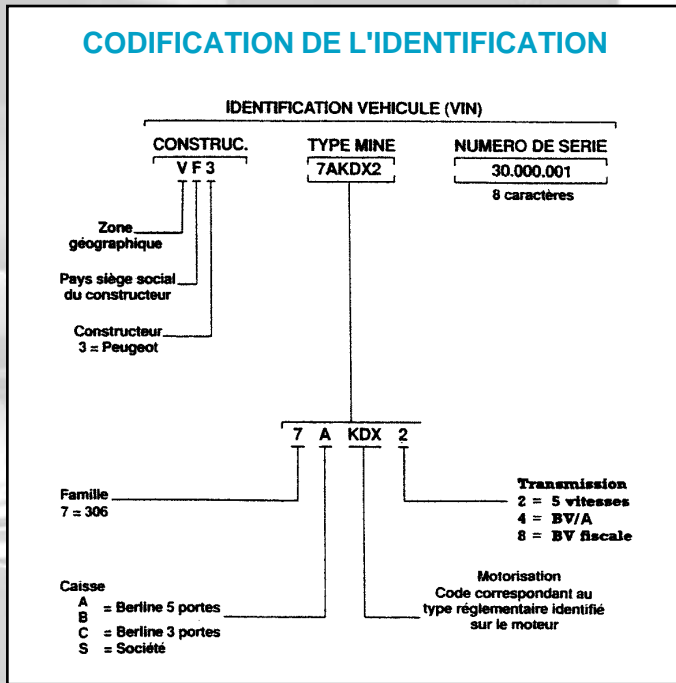

IDENTIFICATION TEINTES DE CAISSE

- Blanc banquise POWP
- Beige Mayfair MOCN
- Bleu d'Arabie P3LA
- Bleu Bermudes POSD
- Bleu de Miami MOMY
- Bleu de Saxe MOPJ
- Bleu Sigma MONQ
- Gris Quartz MOYC
- Gris Magnum M1TA
- Noir P3XY
- Rouge Andalou PEJZ
- Rouge Lucifer MOKQ
- Rouge Vallélunga PEKB
- Vert Mayerling MOSB

- PO** : Opaques
- P3** : Base non métallisée avec vernis
- M0** : Base métallisée avec vernis
- M4** : Base nacrée

IDENTIFICATION PAR LE CERTIFICAT D'IMMATRICULATION

F DEPARTEMENT DU VAL D'OISE

Prise à découper lors de la cession du véhicule de la constructeur du véhicule

N° D'IMMATRICULATION (A) 9999 222 95 **DATE** 08 01 90 **DATE DE 1^{re} MISE EN CIRCULATION (B)** 08 01 90

NOM (C) Prénoms (D) Mme MARTIN Martine
NOM d'usage

DOMICILE (E) COMMUNE RUE DU FAUBOURG ST MARTIN
LA VILLENEUVE ST MARTIN

GENRE VP **MARQUE (F)** PEUGEOT **TYPE** 7AKDX2

N° dans la SERIE du TYPE (G) VF3 7AKDX2 30.000.001 **CARROSSERIE** CI **EN.** ESS **PUISS.** 011 **Pl. Ass.** 05

LARG.	SURF	POIDS T.C.	POIDS à vide	POIDS T.R.	Br. (dBA)	Rég. mot. (tr/mn)
		01T82	01T32	03T12	90	4500

DATE 08 01 90 **N° CERTIFICAT PRÉCÉDENT** 9999 222 95

DROITS PAYÉS SUR L'ÉTAT
TAXE RÉGION
TAXE PARAFISC
TOTAL

DATES VISITES TECHNIQUES (Application des articles R. 117-1 à R. 122 du Code de la Route)

IDENTIFICATION PAR LA PLAQUE CONSTRUCTEUR

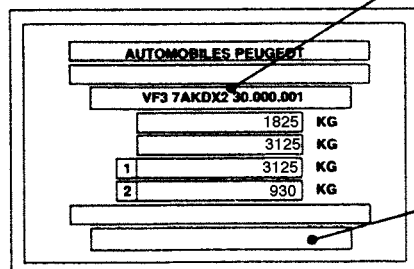

- TYPE MINE**
- VF3 7AKDX2 30.000.001**
- IDENTIFICATION VÉHICULE**
- VERSION**

Identifications extérieures

GÉNÉRALITÉS

MÉCANIQUE

ÉQUIPEMENT ÉLECTRIQUE

CARROSSERIE

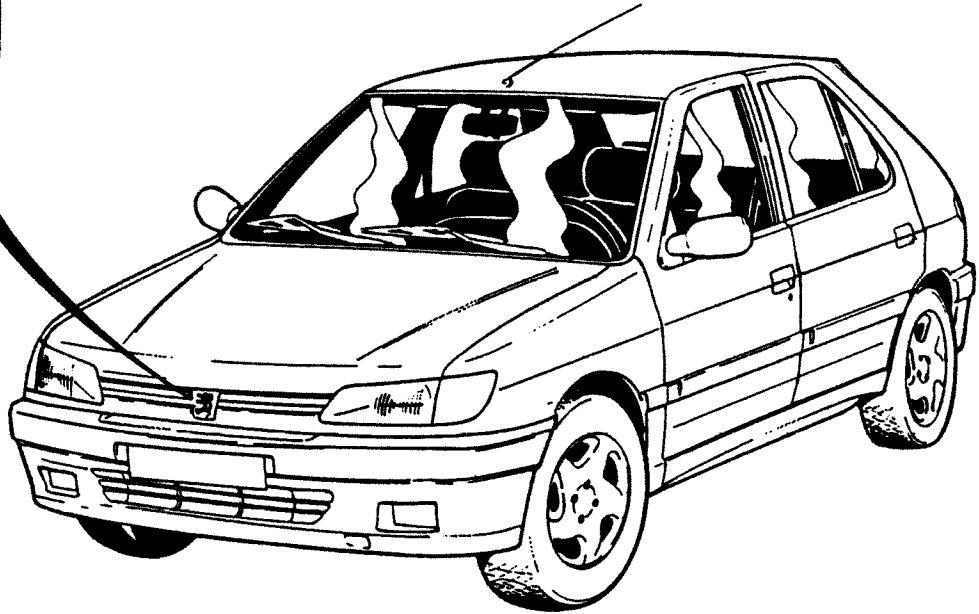
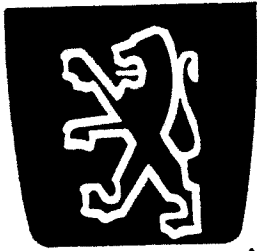

PEUGEOT

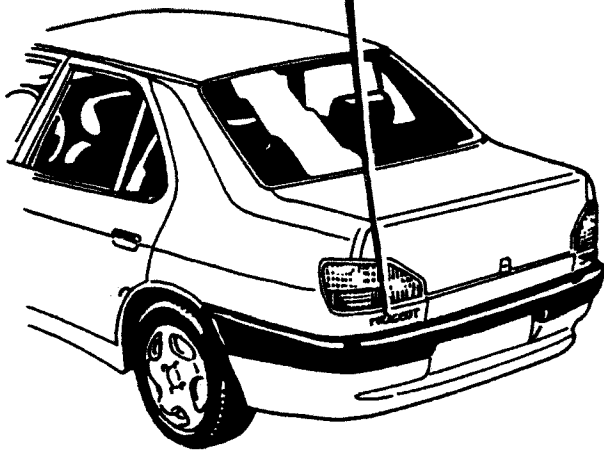
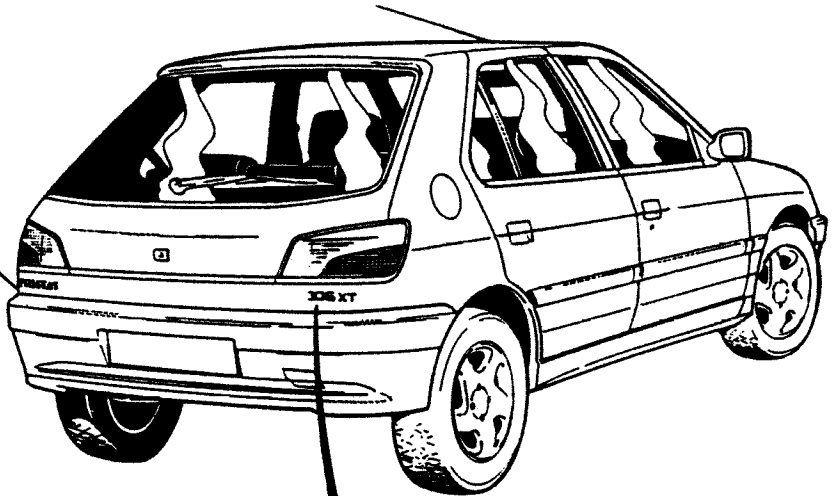

306 XT